

**Betriebsanleitung**  
**Messumformer für Wechselstrom SINEAX I 542**

**Mode d'emploi**  
**Convertisseur de mesure**  
**pour courant alternatif SINEAX I 542**

**Operating Instructions**  
**Transducer for AC current SINEAX I 542**

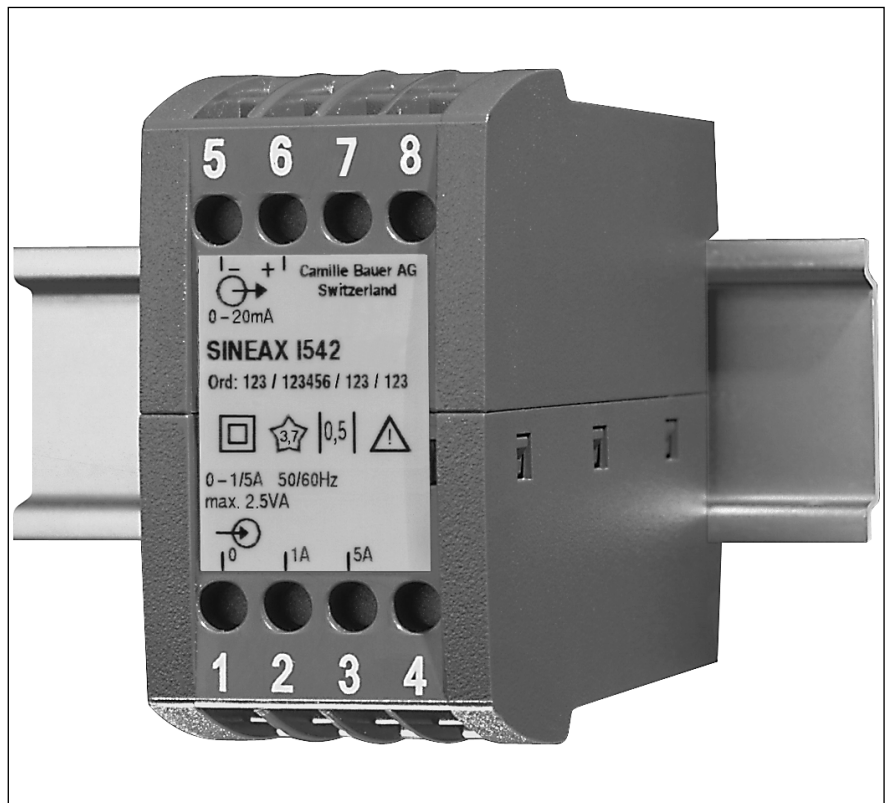

I 542 B d-f-e

133 976-04

09.15

Camille Bauer Metrawatt AG  
Aargauerstrasse 7  
CH-5610 Wohlen/Switzerland  
Telefon +41 56 618 21 11  
Telefax +41 56 618 21 21  
info@cbmag.com  
www.camillebauer.com

 **CAMILLE BAUER**

# Betriebsanleitung

## Messumformer für Wechselstrom SINEAX I 542

Sicherheitshinweise, die unbedingt beachtet werden müssen, sind in dieser Betriebsanleitung mit folgenden Symbolen markiert:

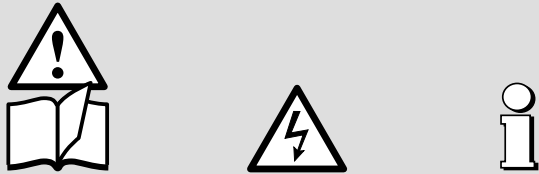

### Inhaltsverzeichnis

1. Erst lesen, dann .....	2
2. Kurzbeschreibung .....	2
3. Technische Daten .....	2
4. Befestigung .....	2
5. Elektrische Anschlüsse.....	3
6. Inbetriebnahme und Wartung.....	3
7. Demontage-Hinweis.....	3
8. Gerätezulassungen.....	3
9. Mass-Skizze .....	8
10. Konformitätsbescheinigung .....	8

### 1. Erst lesen, dann ...



Der einwandfreie und gefahrlose Betrieb setzt voraus, dass die Betriebsanleitung **gelesen** und die in den Abschnitten

#### 4. Befestigung

#### 5. Elektrische Anschlüsse

enthaltenen Sicherheitshinweise **beachtet** werden.

Der Umgang mit diesem Gerät sollte nur durch entsprechend geschultes Personal erfolgen, das das Gerät kennt und berechtigt ist, Arbeiten in regeltechnischen Anlagen auszuführen.

Bei einem Eingriff in das Gerät erlischt der Garantieanspruch!

### 2. Kurzbeschreibung

Der Messumformer SINEAX I 542 dient zur Umwandlung eines sinusförmigen Wechselstromes in ein dem Messwert proportionales Gleichstrom- oder Gleichspannungssignal. Er arbeitet **ohne** separat zugeführte Hilfsenergie.

### 3. Technische Daten

#### Messeingang

Nennfrequenz:	50/60 Hz
Eingangsnennstrom:	Max. Messeingangsstrom auf dem Typenschild beachten! Je nach Typ mit 2 Messbereichen 0 - 1/5 oder 0 - 1,2/6 A, bzw. 0 - 0,5 bis 0 - 7,5 A (nur ein Messbereich)

Eigenverbrauch bei Nennfrequenz 50 Hz:	2,5 VA bei 20 mA Ausgang 2 VA bei 10 mA Ausgang 1,7 VA bei 5 mA Ausgang 1,5 VA bei 1 mA Ausgang
--	--

Einstellbarkeit (Besonderheit):

Zulässige Änderung des Messbereichendwertes, variable Empfindlichkeit, einstellbar mit Potentiometer (siehe Bild 4)

Einstellbereich  
ca.  $0,9 - 1,1 \cdot I_N$  (ca.  $\pm 10\%$ )

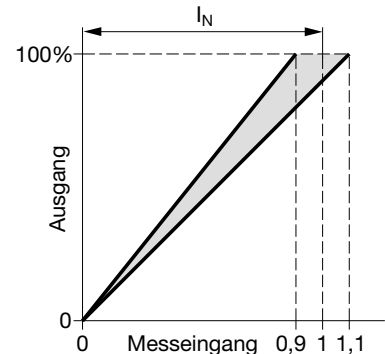

#### Messausgang

**Gleichstrom:** 0 - 1, 0 - 5, 0 - 10 oder 0 - 20 mA

Bürdenspannung: 15 V

Aussenwiderstand: Siehe Abschnitt «5. Elektrische Anschlüsse»

#### **Nicht aufgeprägte**

**Gleichspannung:** 0 - 1 bis 0 - 10 V

Aussenwiderstand: Siehe Abschnitt «5. Elektrische Anschlüsse»

Einstellzeit:  $\leq 300$  ms

#### **Genauigkeitsangaben** (Analog EN 60 688)

Bezugswert: Ausgangsendwert

Grundgenauigkeit: Klasse 0,5

Eingang: 0 - 100%

Temperatureinfluss (-10 bis +55 °C): 0,2% / 10 K

#### **Sicherheit**

Verschmutzungsgrad: 2

Überspannungskategorie: III

#### **Umgebungsbedingungen**

Betriebstemperatur: -10 bis +55 °C

Lagerungstemperatur: -40 bis +70 °C

Relative Feuchte im Jahresmittel:  $\leq 75\%$

Betriebshöhe: 2000 m max.

Nur in Innenräumen zu verwenden

### 4. Befestigung

Die Befestigung des SINEAX I 542 erfolgt auf einer Hut-schiene.



Bei der Bestimmung des Montageortes müssen die «**Umgebungsbedingungen**», Abschnitt «3. Technische Daten», eingehalten werden!

Gehäuse auf Hutschiene (EN 50 022) aufschneiden (siehe Bild 1).



Bild 1. Montage auf Hutschiene 35 × 15 oder 35 × 7,5 mm.

## 5. Elektrische Anschlüsse

Elektrische Leitungen nach den Angaben auf dem Typenschild des gelieferten Messumformers anschliessen.

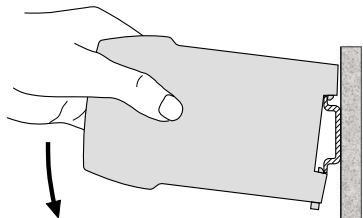

Unbedingt sicher stellen, dass alle Leitungen beim Anschliessen spannungsfrei sind!

**Möglicherweise drohende Gefahr durch offenen externen Stromwandler.**



Ferner ist zu beachten, ...

... dass die Daten, die zur Lösung der Messaufgabe erforderlich sind, mit denen auf dem Typenschild des SINEAX I 542 übereinstimmen (→ Messeingang, ← Messausgang, siehe Bild 4)!

... dass der Widerstand im Ausgangsstromkreis – **bei Stromausgang** den Wert

$$R_{\text{ext max.}} [\text{k}\Omega] \leq \frac{15 \text{ V}}{I_{\text{AN}} [\text{mA}]}$$

( $I_{\text{AN}}$  = Ausgangsstromendwert) nicht **überschreitet!**

– **bei Spannungsausgang** den Wert

$$R_{\text{ext min.}} \geq 200 \text{ k}\Omega$$

nicht **unterschreitet!**

... dass die Messausgangsleitungen als verdrehte Kabel und möglichst räumlich getrennt von Starkstromleitungen verlegt werden!

Im übrigen landesübliche Vorschriften (z.B. für Deutschland VDE 0100 «Bedingungen über das Errichten von Starkstromanlagen mit Nennspannungen unter 1000 Volt») bei der Installation und Auswahl des Materials der elektrischen Leitungen befolgen!



Bild 2. Für Messung mit **erstem (kleinerem)** Messbereich.

I → = Messeingang

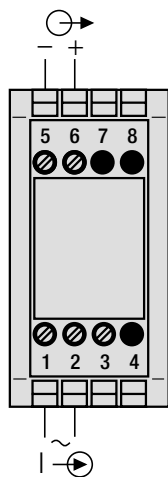

Bild 3. Für Messung mit **zweitem (grösserem)** Messbereich.

← I = Messausgang

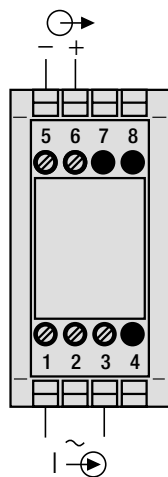

Bild 4. Erklärungen zum Typenschildbeispiel.

## 6. Inbetriebnahme und Wartung

Messeingang einschalten. Es besteht die Möglichkeit, während des Betriebes die Ausgangsleitung zu unterbrechen und ein Kontrollgerät anzuschliessen, z.B. für eine Funktionsprüfung.

Der Messumformer ist wartungsfrei.

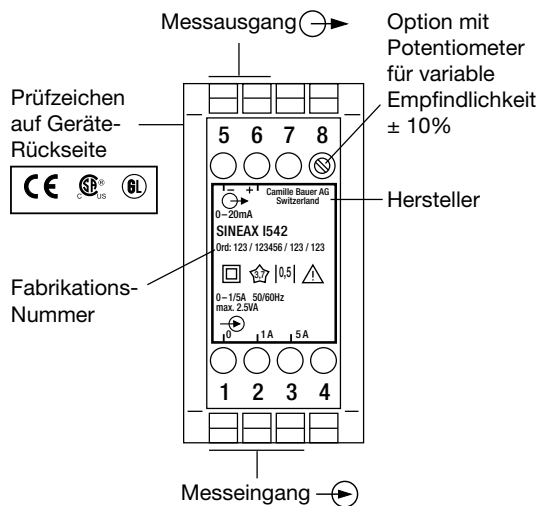
## 7. Demontage-Hinweis

Messumformer gemäss Bild 5 von Tragschiene abnehmen.



Bild 5

## 8. Gerätezulassungen



Germanischer Lloyd Zulassung  
Zertifikat Nr.: 12 258-98 HH

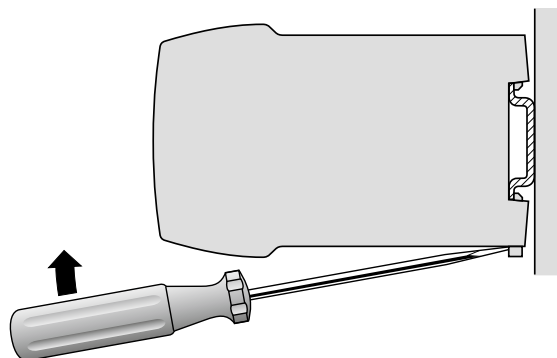

CSA geprüft für USA und Kanada  
file-nr. 204767

# Mode d'emploi

## Convertisseur de mesure pour courant alternatif SINEAX I 542

Les conseils de sécurité qui doivent impérativement être observés sont marqués des symboles ci-contre dans le présent mode d'emploi:

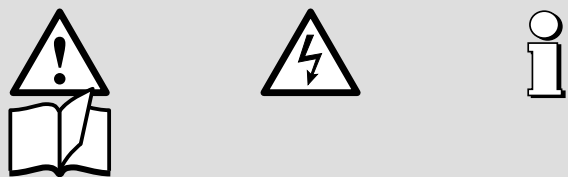

### Sommaire

1. A lire en premier, ensuite .....	4
2. Description brève .....	4
3. Caractéristiques techniques.....	4
4. Fixation.....	4
5. Raccordements électriques.....	5
6. Mise en service et entretien.....	5
7. Indication pour la demontage .....	5
8. Admission d'appareils .....	5
9. Croquis d'encombrement.....	8
10. Certificat de conformité.....	8

### 1. A lire en premier, ensuite ...



Pour un fonctionnement sûr et sans danger, il est essentiel de lire le présent mode d'emploi et de **respecter** les recommandations de sécurité mentionnées dans les rubriques

#### 4. Fixation

#### 5. Raccordements électriques.

Ces appareils devraient uniquement être manipulés par des personnes qui les connaissent et qui sont autorisées à travailler sur des installations techniques du réglage.

Toute intervention dans l'appareil entraîne l'extinction de la clause de garantie!

### 2. Description brève

Le convertisseur de mesure SINEAX I 542 transforme un courant alternatif sinusoïdal en un courant continu ou une tension continue proportionnel. Il fonctionne **sans** alimentation auxiliaire.

### 3. Caractéristiques techniques

#### Entrée de mesure

Fréquence nominale: 50/60 Hz

Valeur nominale du

courant d'entrée: Respecter le courant d'entrée max. sur la plaquette signalétique!  
Selon le type avec 2 étendues de mesure 0 - 1/5 ou 0 - 1,2/6 A, resp. 0 - 0,5 à 0 - 7,5 A (un étendue de mesure seulement)

Consommation propre pour fréquence nominale 50 Hz:

2,5 VA pour sortie 20 mA  
2 VA pour sortie 10 mA  
1,7 VA pour sortie 5 mA  
1,5 VA pour sortie 1 mA

Ajustage (particularité): Variation admissible de la plage de mesure, sensibilité variable, ajustable par potentiomètre (voir Fig. 4)

Etendue de l'ajustage env.  $0,9 - 1,1 \cdot I_N$  (env.  $\pm 10\%$ )

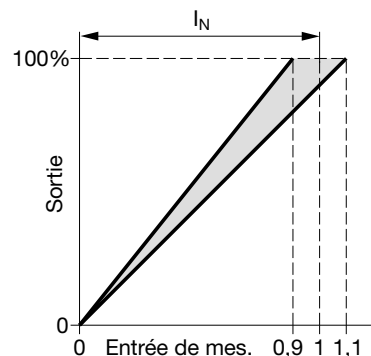

#### Sortie de mesure

**Courant continu:** 0 - 1, 0 - 5, 0 - 10 ou 0 - 20 mA

Tension max.

de charge: 15 V

Résistance extérieure: Voir paragraphe «5. Raccordements électriques»

#### **Tension continue**

**non-contrainte:** 0 - 1 à 0 - 10 V

Résistance extérieure: Voir paragraphe «5. Raccordements électriques»

Temps de réponse:  $\leq 300$  ms

**Précision** (selon analogie avec EN 60 688)

Valeur

conventionnelle: Valeur finale de la sortie

Précision de base: Classe 0,5

Entrée: 0 - 100%

Influence de la température

(-10 à +55 °C): 0,2% / 10 K

#### **Sécurité**

Degré d'encrassement: 2

Catégorie de

surtension: III

#### **Ambiance extérieure**

Température de fonctionnement: -10 à +55 °C

Température de stockage: -40 à +70 °C

Humidité relative en moyenne annuelle:  $\leq 75$  %

Altitude: 2000 m max.

Utiliser seulement dans les intérieurs

### 4. Fixation

Les convertisseurs SINEAX I 542 peuvent être montés sur des rails «à chapeau».



En déterminant l'emplacement de montage, il faut tenir compte des indications fournies sous la rubrique «**Ambiance extérieure**», du chapitre «3. Caractéristiques techniques»!

Encliquer le boîtier sur le rail «à chapeau» (EN 50 022) (voir Fig. 1).

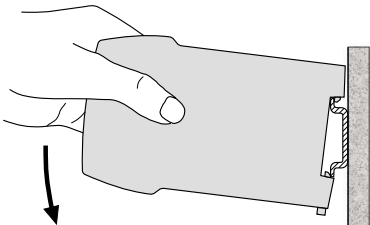

Fig. 1. Montage sur rail «à chapeau» 35 × 15 ou 35 × 7.5 mm.

## 5. Raccordements électriques

Raccorder les lignes électriques selon l'indication sur la plaquette signalétique.



Lors du raccordement des câbles, s'assurer impérativement que toutes les lignes soient hors tension!

**Avant d'ouvrir le secondaire du transformateur de mesure de courant, prendre les précautions nécessaires pour éviter tous les dangers possibles!**



Veiller en plus, ...

... que les caractéristiques techniques qui permettent de résoudre le problème de mesure correspondent aux données mentionnées sur la plaquette signalétique du SINEAX I542 ( → entrée de mesure, ⊖ → sortie de mesure voir Fig. 4)!

... que la valeur indiquée pour la résistance du circuit de sortie

– ne doit pas être **dépassée par le haut** pour la **sortie de courant**

$$R_{\text{ext max.}} [\text{k}\Omega] \leq \frac{15 \text{ V}}{I_{\text{AN}} [\text{mA}]}$$

( $I_{\text{AN}}$  = Valeur finale du courant de sortie)

– ne doit pas être **surpassée par le bas** pour la **sortie en tension**

$$R_{\text{ext min.}} \geq 200 \text{ k}\Omega$$

... que les lignes de sortie de signal de mesure soient réalisées par des câbles torsadés et disposées à une certaine distance des lignes courant fort!

Au reste, respecter les prescriptions nationales pour l'installation et le choix du matériel des conducteurs électriques!

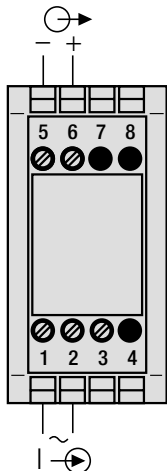

Fig. 2. Pour mesure avec **1ère (inférieure)** étendue de mesure.

I → ⊖ = Entrée de mesure

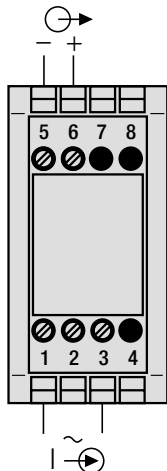

Fig. 3. Pour mesure avec **2ème (supérieure)** étendue de mesure.

⊖ → = Sortie de mesure

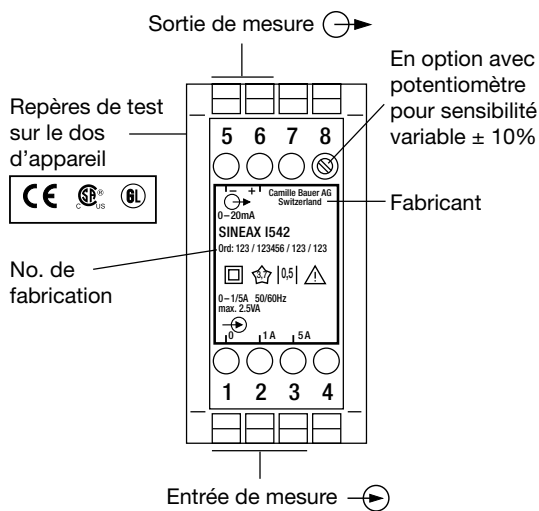

Fig. 4. Déclaration pour la plaquette signalétique.

## 6. Mise en service et entretien

Enclencher l'entrée de mesure. Il est possible d'interrompre le circuit de sortie pendant le fonctionnement pour brancher par exemple un appareil de contrôle.

Le convertisseur de mesure ne nécessite pas d'entretien.

## 7. Indication pour le demontage

Démonter le convertisseur du rail support selon Fig. 5.

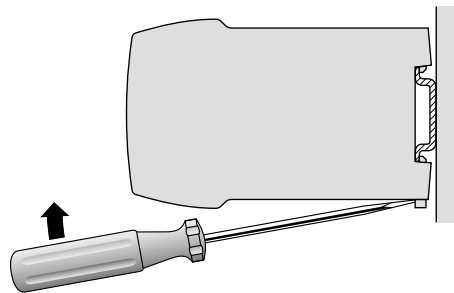

Fig. 5

## 8. Admission d'appareils



Lloyd germanique  
Type du certificat d'approbation:  
12 258-98 HH



CSA examiné pour les USA et le Canada  
file-nr. 204767

## FCC consentement et Canadian DOC déclaration

Cet appareil a été testé et s'est avéré conforme aux limites prévues pour les appareils numériques de classe A et à la partie 15 des règlements FCC et à la réglementation des radio-interférences du Canadian Department of communications. Ces limites sont destinées à fournir une protection adéquate contre les interférences néfastes lorsque l'appareil est utilisé dans un environnement commercial. Cet appareil génère, utilise et peut radier une énergie à fréquence radioélectrique; il est en outre susceptible d'engendrer des interférences avec les communications radio, s'il n'est pas installé et utilisé conformément aux instructions du mode d'emploi. L'utilisation de cet appareil dans les zones résidentielles peut causer des interférences néfastes, auquel cas l'exploitant sera amené à prendre les dispositions utiles pour palier aux interférences à ses propres frais.

# Operating Instructions

## Transducer for AC current SINEAX I 542

Safety precautions to be strictly observed are marked with following symbols in the Operating Instructions:

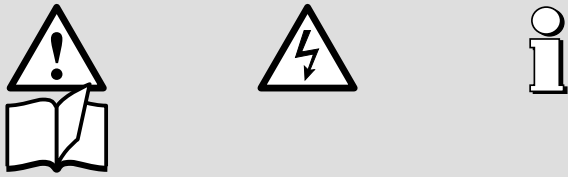

### Contents

1. Read first and then .....	6
2. Brief description .....	6
3. Technical data .....	6
4. Mounting .....	6
5. Electrical connections .....	7
6. Commissioning and maintenance .....	7
7. Releasing the transducer.....	7
8. Instruments admissions .....	7
9. Dimensional drawing.....	8
10. Declaration of conformity .....	8

### 1. Read first and then ...

The proper and safe operation of the device assumes that the Operating Instructions is **read carefully** and the safety warnings given in the various Sections

**4. Mounting**  
**5. Electrical connections**

are **observed**.

The device should only be handled by appropriately trained personnel who are familiar with it and authorised to work in electrical installations.

Unauthorized repair or alteration of the unit invalidates the warranty!

### 2. Brief description

The transducer SINEAX I 542 is designed to convert a sinusoidal AC current into a DC current or voltage signal proportional to the measured value. It does **not** require a separate power supply.

### 3. Technical data

#### Measuring input $\rightarrow$

Nominal frequency: 50/60 Hz

Nominal input current: Please note the max. input current on the type label!  
Acc. to type with 2 measuring ranges 0 - 1/5 or 0 - 1.2/6 A, resp. 0-0.5 to 0 - 7.5 A (one measuring range only)

Own consumption at nominal frequency 50 Hz:

2.5 VA with 20 mA output
2 VA with 10 mA output
1.7 VA with 5 mA output
1.5 VA with 1 mA output

#### Setting

(special feature):

Admissible alteration of full scale output, variable sensitivity, adjustable with potentiometer (see fig. 4)

Setting range approx.  $0.9 - 1.1 \cdot I_N$  (approx.  $\pm 10\%$ )

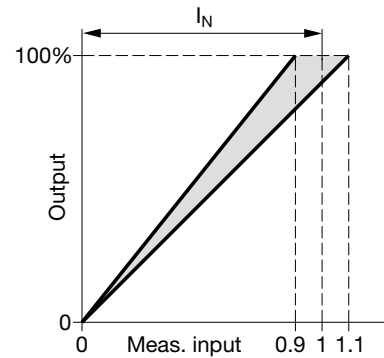

#### Measuring output $\rightarrow$

**DC current:** 0-1, 0-5, 0-10 or 0-20 mA

Burden voltage: 15 V

External resistance: See Section "5. Electrical connections"

#### DC voltage output

**not superimposed:** 0 - 1 to 0 - 10 V

External resistance: See Section "5. Electrical connections"

Time response:  $\leq 300$  ms

#### Accuracy (acc. to IEC 688)

Reference value: Input end value

Basic accuracy: Class 0.5

Input: 0 - 100%

Temperature influence (-10 to +55 °C): 0.2% / 10 K

#### Safety

Pollution degree: 2

Installation category: III

#### Environmental conditions

Operating temperature: -10 to +55 °C

Storage temperature: -40 to +70 °C

Relative humidity of annual mean:  $\leq 75\%$

Altitude: 2000 m max.

Indoor use statement

### 4. Mounting

The SINEAX I 542 can be mounted on a top-hat rail.

Note "**Environmental conditions**" in Section "3. Technical data" when determining the place of installation!

Simply clip the device onto the top-hat rail (EN 50 022) (see Fig. 1).

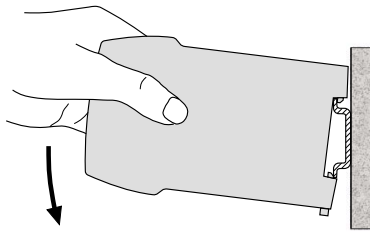

Fig. 1. Mounting on top-hat rail 35 × 15 or 35 × 7.5 mm.

## 5. Electrical connections

Connect the electrical conductors acc. to the instructions on type label.



Make sure that all input cables are not live (potential-free) when making the connections!

**Take care of current transformers!**



Also note that, ...

... the data required to carry out the prescribed measurement must correspond to those marked on the nameplate of the SINEAX I 542 (→ measuring input, ⊖→ measuring output, see Fig. 4)!

... the resistance in the output circuit

– may not **overrange** the value

$$R_{\text{ext max.}} [\text{k}\Omega] \leq \frac{15 \text{ V}}{I_{\text{AN}} [\text{mA}]}$$

( $I_{\text{AN}}$  = current output value)

in the case of **current output**

– and not **underrange** the value

$$R_{\text{ext min.}} \geq 200 \text{ k}\Omega$$

in the case of **voltage output**

... the measurement output cables should be twisted pairs and run as far as possible away from heavy current cables!

In all other respects, observe all local regulations when selecting the type of electrical cable and installing them!

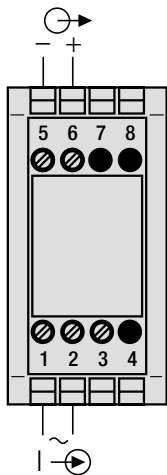

Fig. 2. For measurement with **1st (lower)** measuring range.

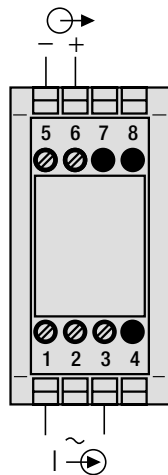

Fig. 3. For measurement with **2nd (higher)** measuring range.

I ⊖→ = Measuring input

⊖→ = Measuring output

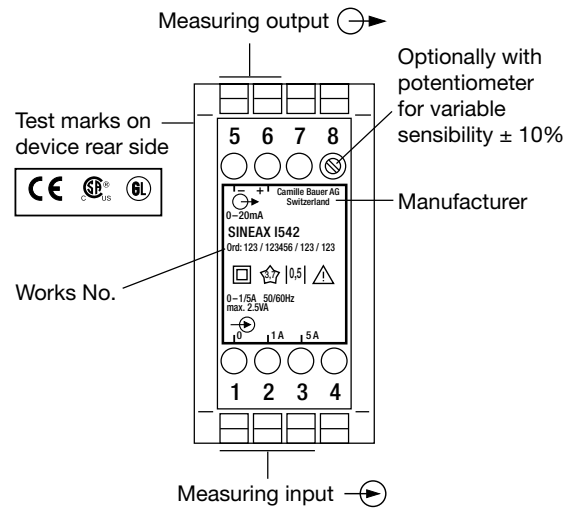

Fig. 4. Declaration to type label.

## 6. Commissioning and maintenance

Switch on the measuring input. It is possible during the operation to disconnect the output line and to connect a check instrument, e.g. for a functional test. No maintenance is required.

## 7. Releasing the transducer

Release the transducer from a top-hat rail as shown in Fig. 5.

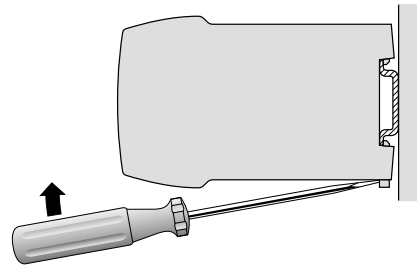

Fig. 5

## 8. Instruments admissions



Germanischer Lloyd  
Type approval certificate: 12 258-98 HH



CSA approved for USA and Canada  
file-nr. 204767

### FCC Compliance and Canadian DOC Statement

This equipment has been tested and found to comply with the limits for a Class A digital device, pursuant to both part 15 of the FCC Rules and the radio interference regulations of the Canadian Department of Communications: These limits are designed to provide reasonable protection against harmful interference when the equipment is operated in a commercial environment. This equipment generates, uses and can radiate radio frequency energy and, if not installed and used in accordance with the instruction manual, may cause harmful interference to radio communications. Operation of this equipment in a residential area is likely to cause harmful interference in which case the user will be required to correct the interference at his own expense.

## 9. Mass-Skizze / 9. Croquis d'encombrement / 9. Dimensional drawing







Bild 6. Gehäuse **P8/35** auf Hutschiene (35 × 15 mm oder 35 × 7,5 mm) nach EN 50 022.

Fig. 6. Boîtier type **P8/35** sur rail «à chapeau» (35 × 15 mm ou 35 × 7,5 mm) selon EN 50 022.

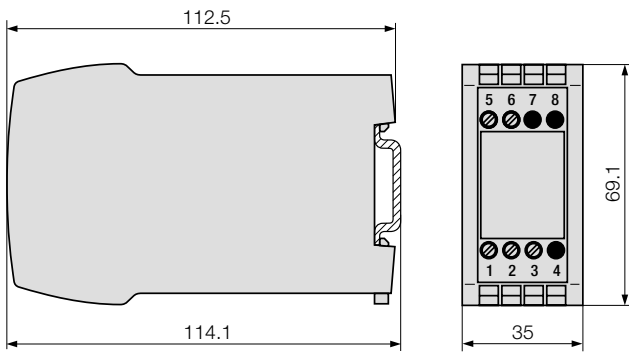
Fig. 6. Housing type **P8/35** onto a top-hat rail (35 × 15 mm or 35 × 7.5 mm) acc. to EN 50 022.

## 10. Konformitätserklärung / 10. Certificat de conformité / 10. Declaration of conformity

 <b>EG - KONFORMITÄTSERKLÄRUNG</b> <b>EC DECLARATION OF CONFORMITY</b>		 <b>CAMILLE BAUER</b>
Dokument-Nr./ Document.No.: I542_CE-konf.docx Hersteller/ Manufacturer: <b>Camille Bauer Metrawatt AG</b> Switzerland Anschrift / Address: <b>Aargauerstrasse 7</b> CH-5610 Wohlen Produktbezeichnung/ Product name: <b>Messumformer für Wechselstrom ohne Hilfsenergie-Anschluss</b> Transducer for AC current, without supply connection Typ / Type: <b>SINEAX I542</b>		
Das bezeichnete Produkt stimmt mit den Vorschriften folgender Europäischer Richtlinien überein, nachgewiesen durch die Einhaltung folgender Normen: The above mentioned product has been manufactured according to the regulations of the following European directives proven through compliance with the following standards:		
Richtlinie / Directive	<b>2004/108/EG(CE)</b> Elektromagnetische Verträglichkeit - EMV-Richtlinie Electromagnetic compatibility - EMC directive	
Norm / Standard	<b>EN 61000-6-2: 2005</b> Fachgrundnormen - Störfestigkeit für Industriebereiche Generic standards - Immunity for industrial environments <b>EN 61000-6-4: 2007</b> Fachgrundnormen - Störaussendung für Industriebereiche Generic standards - Emission standard for industrial environments	
Prüfungen / Tests	IEC 61000-4-2 IEC 61000-4-3 IEC 61000-4-4 IEC 61000-4-6	EN 55011
Richtlinie / Directive	<b>2006/95/EG(CE)</b> Elektrische Betriebsmittel zur Verwendung innerhalb bestimmter Spannungsgrenzen – Niederspannungsrichtlinie – CE-Kennzeichnung : 95 Electrical equipment for use within certain voltage limits – Low Voltage Directive – Attachment of CE marking : 95	
Norm / Standard	<b>EN 61010-1: 2010</b> Sicherheitsbestimmungen für elektrische Mess-, Steuer-, Regel- und Laborgeräte – Teil 1: Allgemeine Anforderungen Safety requirements for electrical equipment for measurement, control and laboratory use – Part 1: General requirements <b>EN 61010-2-30: 2010</b> Besondere Bestimmungen für Prüf- und Messstromkreise Particular requirements for testing and measuring circuits	
Ort, Datum / Place, date:		Wohlen, 14. September 2015
Unterschrift / signature:		
M. Ulrich Leiter Technik / Head of engineering		J. Brem Qualitätsmanager / Quality manager
	